





Bahco Ergo verstelbare moersleutels zijn het resultaat van intensief onderzoek. Door een nauwe samenwerking tussen professionele eindgebruikers en ergonomiespecialisten zijn uiterst gebruiksvriendelijke gereedschappen ontstaan.

De verschillende modellen en maten zijn verkrijgbaar in zowel gefosfateerde als verchroomde uitvoeringen. Met of zonder de ergonomische greep van thermoplastisch elastomeer.

Ergonomische verstelbare moersleutels van Bahco hebben een aantal innovaties in zich waardoor ze uiterst gebruiksvriendelijk zijn.

De gecombineerde moersleutel-pijptang is van moersleutel verstelbaar naar pijptang door eenvoudig het onderste bekgedeelte om te draaien. De ideale combinatie.

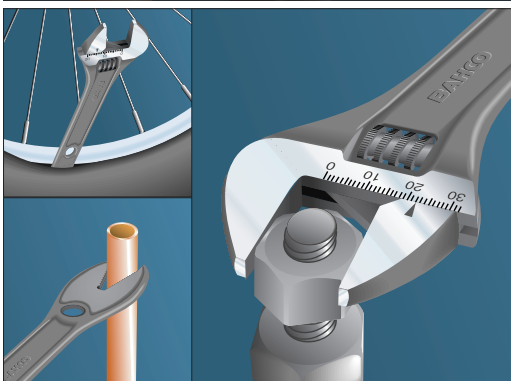
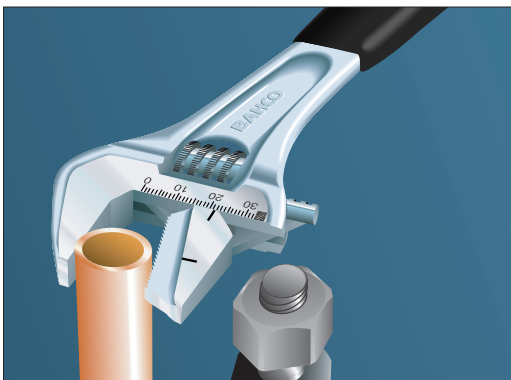
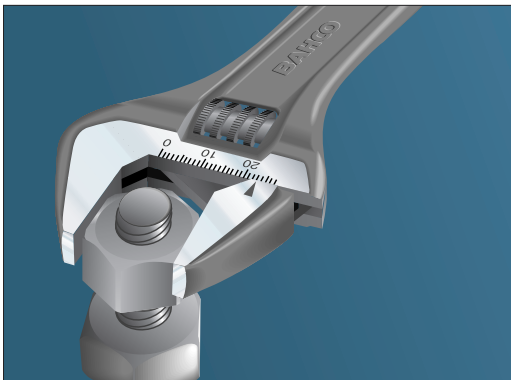

Inhoud	Pagina
Verstelbare moersleutels	182-188
Introductie sleutels	189
Steeksleutels	190-194, 222-223
Open-ringsleutels	195-196
Ringsleutels	197-201
Starter- en bloksleutels	200
Ring-ratelsleutels	200-201
Opsteekringsleutels	201
Gebogen soksleutels	202
Pijpsleutels	203-204
Kniesleutels	205-208
Sokschroevendraaiers	208-210
Ring-steeksleutels	211-219
Magneetsleutels	211
Steek-ringratelsleutels	219
Slagsleutels	220-221
Haaksleutels	223

Een nieuwe generatie sleutels

De Bahco sleutel generatie overtuigt op het gebied van kracht en hanteerbaarheid. Met meer dan 800 sleutels dekt Bahco een zeer uitgebreide reeks toepassingsgebieden.

Bahco – de perfectionist in sleutels.





De verstelbare moersleutel werd uitgevonden en gepatenteerd in 1892 door J.P. Johansson, de oprichter van Bahco. Sindsdien heeft Bahco het design en ontwerp van de verstelbare moersleutels steeds verder verbeterd. De nieuwe generatie verstelbare moersleutels, met tal van verbeteringen, onderstreept nogmaals de superioriteit van de Bahco verstelbare moersleutels.



BESKRIFNING

OFFENTLIGGJORD AF

1892

80-reeks

Bahco verstelbare moersleutels zijn het resultaat van uitgebreide research waarbij professionele eindgebruikers en specialisten samenwerkten bij het ontwikkelen van een gereedschap dat sneller en comfortabeler werkt.

Bahco verstelbare moersleutels zijn gemaakt van kwaliteitsstaal, precisie gehard en roestwerend behandeld. Ze zijn verkrijgbaar in zowel gefosfateerde als verchroomde uitvoering.

Maak kennis met de verstelbare moersleutels van Bahco. Gereedschappen met een aantal innovaties die de leidende functie van Bahco op het gebied van verstelbare moersleutels onderstrepen.



Uitstekende comfortabele grip.

Een aantal sterke punten onderscheiden de Bahco verstelbare moersleutels.



Maximale sleutelwijdte aangegeven op de greep voor een snelle keuze van de juiste maat moersleutel.

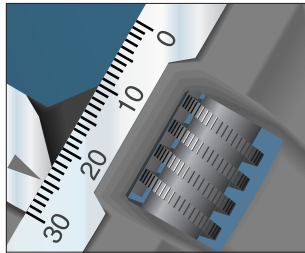

Schaalverdeling voor snelle maatbepaling van bouten, moeren enz.

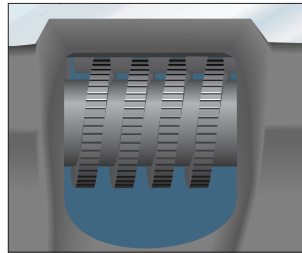

Gedegen en makkelijk openen dankzij het wijde I-profiel en de grof gekartelde instelmoer.

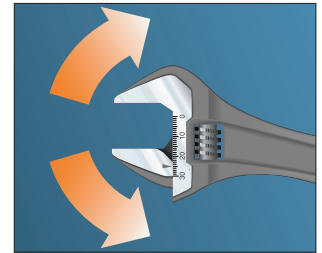

Even sterk in beide draairichtingen.

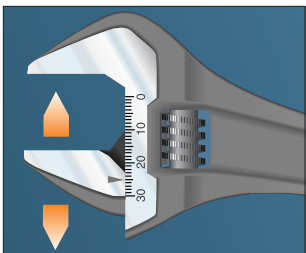

Het verstelbare bekgedeelte valt er niet uit, ook niet bij maximale opening. Grotere toepasbaarheid op moeilijk toegankelijke plaatsen.

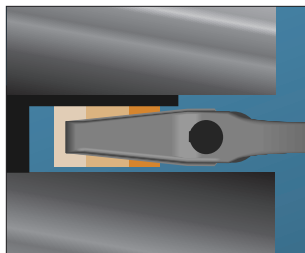

Ontwerp met slanke, dunne bekken: betere toegankelijkheid gekoppeld aan kracht.

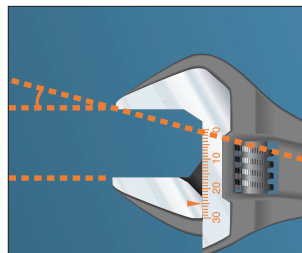

Aangrijpingsvlakken van de bekken: evenwijdig onder een hoek van 15°: een stevige grip en een betere toegankelijkheid.

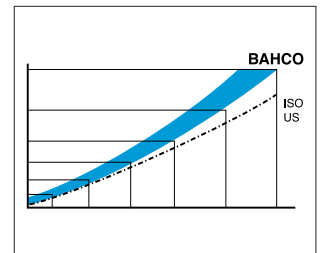

Sterkte overtreft de ISO en US normen.



90-reeks **ergo**[®]

De 90-reeks is een verdere ontwikkeling van de welbekende 80-reeks verstelbare moersleutels. De nieuwe ergonomische reeks heeft verbeterde ergonomische eigenschappen en is daardoor de meest gebruiksvriendelijke verstelbare moersleutel op de markt.

De meest kenmerkende eigenschap is de beklede greep die de verstelbare moersleutel een zeer comfortabele "warme" ergonomische grip geeft, zelfs onder koude werkomstandigheden. De van thermoplastisch elastomeer vervaardigde greep geeft een stevige grip zelfs wanneer deze vettig en vuil is. De basis van de sleutel is een goed afgerond smeedstuk van de beste staalkwaliteit, volledig vrij van insluitingen en bramen. Dit alles resulteert in de uitzonderlijk gebruiksvriendelijke ergonomische 90-reeks.

Alle ontwerpen van de Bahco verstelbare moersleutels zijn geregistreerd. Patenten voor de modellen 8072-9070P – 8073-9073P met pijptanguitvoering zijn van toepassing in een aantal landen.

De meest recente toevoeging aan de reeks is de inventieve 9031 met een extra grote bekopening (+40% vergeleken met een standaard 8" moersleutel) in combinatie met een comfortabele korte greep - ideaal voor loodgieters en professionele gebruikers die het gereedschap binnen handbereik willen hebben.



9070 - 9073



9070P - 9073P



9031

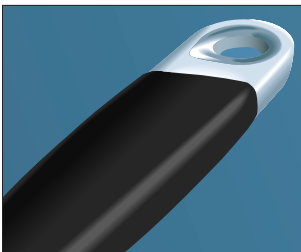

De greep, met een ergonomisch design, geeft maximaal grijpcomfort. Bestand tegen olie en vet. Antislip oppervlak.

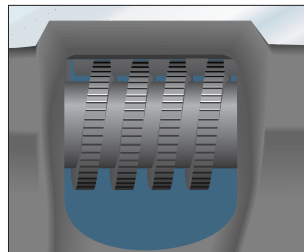

Een royale opening en een grof gekartelde instelmoer vergemakkelijken het instellen.



Betere balans voor comfortabeler werken.

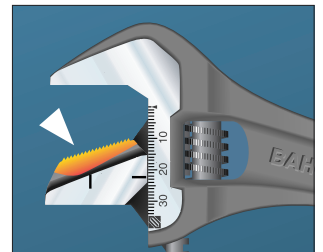

Speciaal geharde tanden van de bekken garanderen een optimaal grijpoppervlak.

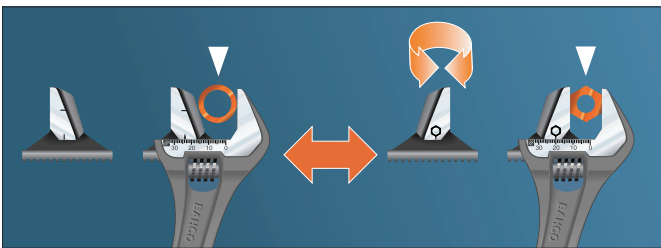

Eenvoudig omschakelen van pijptanguitvoering naar gewone verstelbare moersleutel.



Trekrichting

Afstand tussen pijp en glijvlak