

MAXTECH

UAR125x32-Ø12 HL44,4 red

EAN 4031582323139

Corps de roue polyamide, Bandage polyuréthane injecté, roulements rouleaux

TENTE

BETTER MOBILITY. BETTER LIFE.



Picture may differ from original product

Fiche technique

Diamètre de roue	125 mm
Largeur de bandage	32 mm
Alésage - Ø	12 mm
Longueur de moyeu	44.4 mm
Résistance à la température	- 40 / + 80 °C
Norme	EN 12532
Poids	0.266 kg
Dureté du bandage	Shore D 40
Capacité de charge dynamique	200 kg
Capacité de charge statique	400 kg

Dimensions

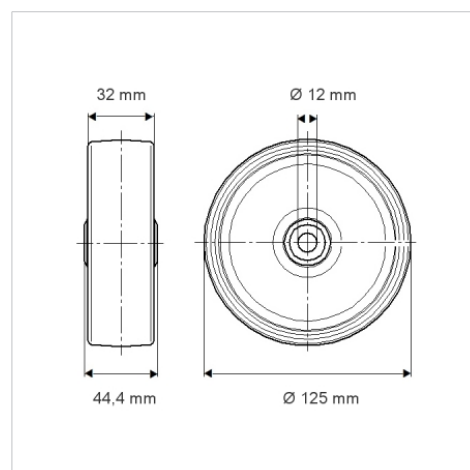

Propriétés

Résistance au roulement	● ● ● ○ ○
Bruit du mouvement	● ● ● ○ ○
Usure	● ● ● ● ○
Résistance à l'oxydation	● ● ● ○ ○