

ALPHA

3470UFR160P63

EAN 4031582304473

Roulette pivotante, Chape en acier embouti, Finition zinguée, Pivot sur double chemin de billes, Axe de roue boulonné, Joint de protection du pivot, Fixation à platine. Corps de roue polyamide, Bandage caoutchouc élastique non tachant, roulements rouleaux

TENTE

BETTER MOBILITY. BETTER LIFE.



Picture may differ from original product

Fiche technique

Diamètre de roue	160 mm
Largeur de bandage	46 mm
Dimension de platine	137 x 105 mm
Distance entre axe	105 x 80/75 mm
Diamètre des trous	11 mm
Déport	55 mm
Diamètre d'encombrement	270 mm
Hauteur	200 mm
Résistance à la température	- 20 / + 80 °C
Norme	EN 12532
Poids	2.187 kg
Rayon d'encombrement	135 mm
Dureté du bandage	Shore A 64
Capacité de charge dynamique	300 kg
Capacité de charge statique	600 kg

Propriétés

Résistance au roulement	● ● ● ○ ○
Bruit du mouvement	● ● ● ● ●
Usure	● ● ● ○ ○
Résistance à l'oxydation	● ● ● ○ ○

Dimensions

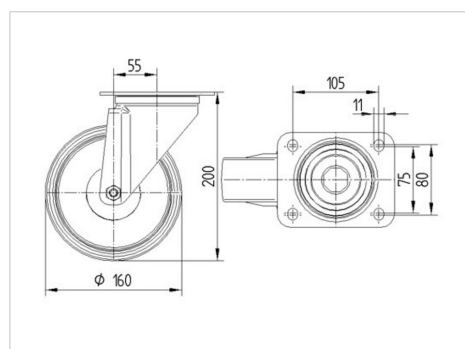

Structure & Mounting

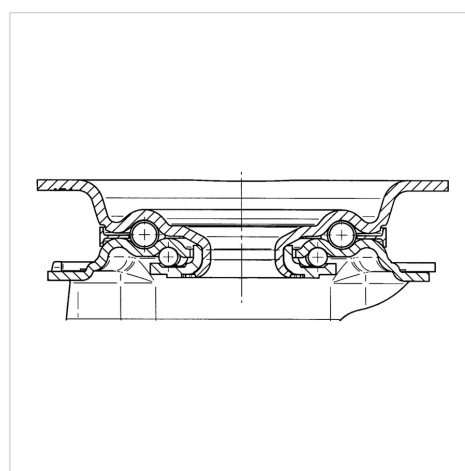

ALPHA

3470UFR160P63

EAN 4031582304473



BETTER MOBILITY. BETTER LIFE.

Structure & Mounting

